

品名・型番	9ZF028/9ZF029
※保証期間	
お買い上げ	年 月 日より 6ヵ月間
お客様 様	ご氏名 様
	ご住所
	TEL() -
	※販売店印(住所、店舗名、電話番号)

USB 充電式モバイルファン 取扱説明書

お買い上げいただきありがとうございます。
お使いになる前にこの取扱説明書をよくお読みの
うえ、正しくお使いください。
取扱説明書は、お読みになった後もお手元に保管
して、必要に応じてご覧ください。

製造
発売元 **リズム株式会社**
〒330-9551 埼玉県さいたま市大宮区北袋町1丁目299番地12
https://www.rhythm.co.jp

(Y2101)

※印は販売店記入

安全にお使いいただくためにはじめにお読みください

ここに示した注意事項は、あなたや他の人への危害や損害を未然に防ぐためのものです。
必ず守ってください。

図記号の説明 ①は、禁止(してはいけないこと)を示しています。
②は、指示する行為を必ず守ることを示しています。

⚠ 警告 死亡または重傷などを負う可能性が想定される内容

- ❌ 誤飲を防止するため、小さな部品などは、幼児の手の届く所に置かない
万一、飲み込んだ場合は、すぐに医師の
治療を受けてください。
- ❌ 火気に向けて使用しない
火災や不完全燃焼の原因になります。
- ❌ 梱包用のポリ袋をかぶらない
窒息する恐れがあります。
- ❌ 水などの液体でぬらさない
故障や発熱・発火の原因になります。
- ❌ 不要な分解や改造をしない
火災や感電、故障の原因になります。

- ❌ 小さなお子様が手の届く所に置かない
USBケーブルが首に巻きつき、窒息す
るなどの原因になります。
- ❌ 故障や破損した状態で使わない
けがや火災、感電などの原因になります。
- ❌ 下記のような場所では使わない
火災や感電などの原因になります。
 - ストープなどの暖房機器や火気の近く。
 - 可燃性のシンナー、塗料など有機溶剤、ガスを使用している近く。
 - 風呂場、洗濯機の近く、台所などの水場や湿気の多い所。
- ❌ 電源が入った状態で羽根を止めない
物が挟まるなど、羽根が止まったまま放
置すると、発熱や発煙の恐れがあります。

⚠ 注意 傷害を負う可能性または物的損害が発生する可能性が想定される内容

- ❌ 内部に指や異物を入れない
けがや故障、破損の原因になります。
- ❌ 布状のものをかぶせたり、ひも状のものを近づけない
ファンがひもなどを巻き込み、けがや
故障、破損の原因になります。
- ❌ 風を長時間連続して身体に当てない
健康を害するおそれがあります。特に
乳幼児、お年寄り、病気の方は気を付
けてください。
- ❌ 安定した所に置く
ぐらついた所に置くと転倒または落下
して、けがや製品の故障、破損の原因
になります。
- ❌ 充電するときは、モーターの定格を超
える充電器や周辺機器を使わない
定格を超えた機器を使うと、不具合や
故障の原因になります。
- ❌ めれた手で触らない
感電や故障、誤作動の原因になります。
- ❌ 落とすなどして衝撃を与えない
断線や変形、破損により使用できなくな
る可能性があります。
- ❌ 下記のような場所では使わない
性能の低下、部材の変形、変色、劣化、故
障の原因になります。
 - 直射日光が当たる所。
 - 温度が0℃未満の所。
 - 雨などの水滴がかかる所。
 - ほこりが多く発生する所。
 - 強い磁気が発生する所。
 - ゴムや軟質のポリ塩化ビニルに長い間、直接
触れさせておくと、色移りや付着、変質をす
ることがあります。
- ❌ 香水やハンドクリームなどを付着させない
植物油を含む薬品を付着させると、
色移りや変色をすることがあります。

お手入れについて

- 汚れがひどいときは、水でうすめた中性洗剤や石けん水を、やわらかい布に少量つけてふき取り、その後、からぶきしてください。
※水洗いをしないでください。
- ケースなどの汚れ落としに、ベンジン、シンナー、アルコール、スプレー式クリーナー類を使用しないでください。

製品仕様

推奨保管環境	温度0~40℃、湿度30~95%RH	ファン特性	二重反転式
使用環境	温度0~40℃、湿度85%RH以下 ※凍結、結露しないこと	電源ランプ	白色LED
充電推奨温度範囲	10~40℃	充電ランプ	赤色LED 点灯…充電中 (充電切れ予告) 点滅…充電切れ予告
入力端子	USB Type C	防水機能	なし
インターフェース	USB DC5V/1.0A	USBケーブル長	約30cm
充電電池	リチウムイオン電池 Li-ion 1400mAh	本体サイズ	高さ177×幅85×奥行35(mm) ※スタンド含まず
充電電池寿命	約300回* (充電回数)	質量	約120g ※スタンド含まず
充電時間	約3時間 ※電源OFFの状態	材質	ABS/PP樹脂
風量	5段階(リズム風・弱・中・強・ターボ) ※リズム風は、風量が断続的に強弱を繰り返します。		
使用時間	リズム風:約11時間 弱:約8時間 中:約4時間 強:約1.5時間 ターボ:約30分 ※満充電の状態からの目安です。		

*充電電池寿命は平均値であり、保証値ではありません。
※製品仕様は、改良のため予告なく変更することがあります。

付属品
USBケーブル 1本、 スタンド 1個、 取扱説明書・保証書 本書、 ストラップ 1個(9ZF029のみ)

保証について

取扱説明書にそった正常なご使用状態で、万が一保証期間内に故障がおきた場合、本保証書を添えてお買い上げの販売店にご持参くださいれば、修理可能な場合は、無料修理致します。ただし、商品の状態によっては、現品交換または同等品のもとと交換させていただきます。この保証書は、お買い上げ店で発行いたします。必ず※印欄の記入・捺印をお確かめのうえ大切に保管してください。

- 本保証書は再発行しません。
- 本保証書の発行によりお客様の法律上の権利を制限するものではありません。
- 部品の保有期間などアフターサービスについては、取扱説明書に記載してあります。
- この保証書は国内のみ有効です。
This guarantee is valid only in Japan.
- ご記入いただきました個人情報(修理・調整に関するご連絡)に利用させていただきます。

■販売店の方へ

この保証書は、お客様へのアフターサービスの実施と責任を明確にするためのものです。ただし、貴店で別に保証書を発行する場合は、この限りではありません。

アフターサービスについて

この製品のアフターサービスは、お買い上げ販売店がいたします。次の記載事項と保証書をよくお読みの上、ご利用ください。お買い上げ販売店でのアフターサービスが受けられない場合は、当社お客様相談室にご相談ください。保証期間中の場合は、販売店の保証書が必要です。

●修理部品の保有について

修理用性能部品(回路やモーター)は製造打ち切り後、5年間を基準に保有しています。修理の内容によっては、現品交換で対応させていただくことがあります。

●修理可能期間について

無料保証期間が過ぎても、この製品の性能部品保有期間中は、原則として有料修理が可能です。ただし、修理には販売店と修理工場の往復運賃・諸掛り費用も加わり、商品により修理代金が高額になる場合がありますので、販売店とよくご相談ください。

この製品のサービスおよび技術サポートは日本国内でのみ利用可能です。
Service and technical support for this product are available only within Japan.

(フリーダイヤル)

お問い合わせ先

お客様相談室 0120-557-005
受付時間 9:00~17:00(土日、祝日および当社休日を除く)
お問い合わせに際しては、時計裏面に表示してあります製品番号(型番)をお伝えください。例 9ZF000

製品の廃棄について

リチウムイオン電池はリサイクルできます。本製品を廃棄するときには、リチウムイオン電池を取り外してリサイクル協力店へお持ちください。分別した本体の廃棄については、お住まい地区自治体の指定に従ってください。
Li-ion 20 当社は一般社団法人JBRCに加盟し、リサイクルを実施しています。使用済みの充電式電池のリサイクルにご協力下さい。お近くのリサイクル協力店を探すときは、JBRCのホームページをご覧ください。
https://www.jbrc.com/ ※アドレスが変わることがあります。

充電機:リチウムイオン電池の取り外し

本体を分解すると、再び組み立てができない構造になっていますので、充電機の取り出しは廃棄時以外には行わないでください。
また、分解するときは手袋をするなどして、安全には十分ご注意ください。

充電機は完全に使い切った(放電した)状態にしてから取り出してください。

① 本体背面からファンカバーのツメを外す

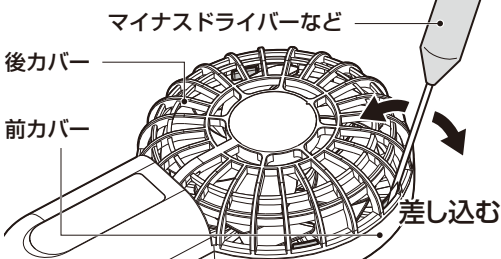
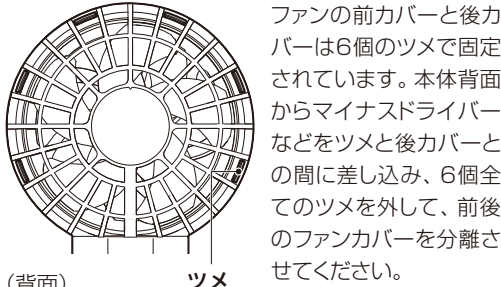

⚠ 危険 死亡または重傷を負う差し迫った危険の発生が想定される内容

- ❌ 工具の扱いに不慣れな方に分解をさせない
けがの原因になります。
- ❌ 充電機からの液漏れや発熱、破裂を防止するために、次のことを守る
 - 充電機を分解しない。
 - 火の中に入れない。
 - 指定以外の方法で充電しない。
 - 火の中へ入れたり加熱したりしない。
 - 火のそばや炎天下の車内など高温の場所に放置しない。

次のような場合には、保証期間中でも有料修理になりますので、ご注意ください。

- 保証書のご提示がない場合。
 - 保証書の※欄に記入・捺印のない場合、字句を書きかえられた場合。
 - お買い上げ店以外の販売店にご依頼の場合。
 - お客様のお手元に渡ってからのお取り扱いや輸送での落下など異常な衝撃による故障または損傷。
 - 天災・火災または異常な塩分・酸・蒸気・熱・有毒ガスなどの影響による故障または損傷。
 - お客様による修理・改造などが原因で故障した場合。
 - 水などにより濡れたことによる故障。
 - ご使用中に生じる外観上の変化(ケースなどの小キズ)。
 - 寿命を過ぎたモータ及び、充電電池の交換。
- ※送料・出張料は実費をいただきます。

⚠ 警告

- ❌ 充電機の液漏れが起きたときは、素手でさわらない
 - 目や皮膚についたら、すぐに水道水でよく洗い流して医師の治療を受けてください。衣服に付着した場合は、すぐに水道水で洗い流してください。
 - 漏れた液を布や紙でよくふき取ってください。修理が必要なときは、お買い上げの販売店または当社お客様相談室にご相談ください。

この取扱説明書を許可なく複製、変更することを禁じます。本製品を使用することによって生じたいかなる支出、損益、その他の損失に対してなんら責任を負いかねますのでご了承ください。

各部の名称と役割

◎図は操作説明用ですので、実際の商品と異なることがあります。

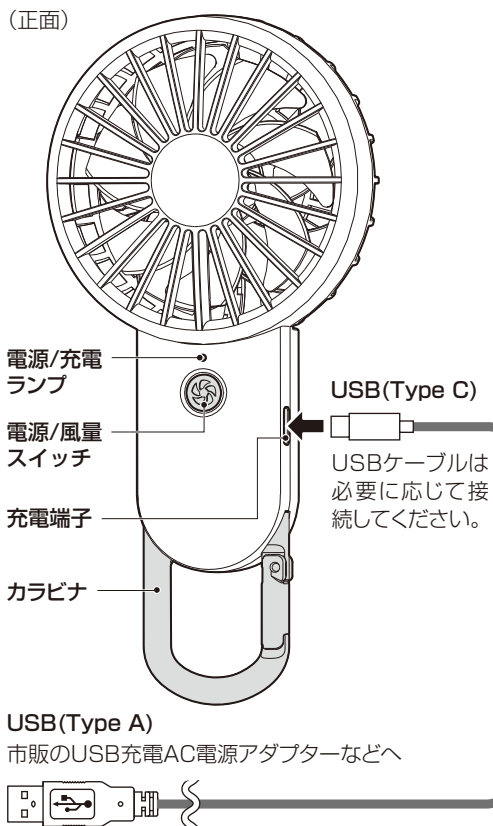

USBプラグの扱い

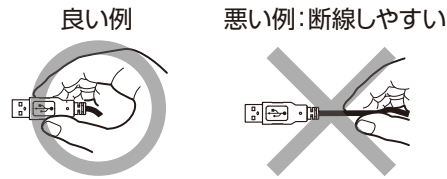

注意

- USBプラグの向きに注意してください。無理に押し込むと破損や故障の原因になります。
- ショートするおそれがありますので、USBプラグ部に水やほこり、金属粉などが付着しないようにしてください。
- ケーブルを引っ張ると断線することがあります。必ずプラグ部分を持って着脱してください。
- 手や足にUSBケーブルを引っ掛けないよう、配線に注意してください。
- 振り回したり、落としたり、強い力を加えないでください。
- 付属のUSBケーブルは充電以外の用途には使えません。
- 子供など取り扱いに不慣れな方だけで使わせたり、幼児に触らせないでください。けがや故障の原因になります。
- 破損したUSBプラグは使用しないでください。

電源/風量スイッチの操作について

電源/風量スイッチは、用途により操作方法が異なります。それぞれの用途に応じて使い分けてください。本文中での表記の意味については以下の通りです。

本文中の表記	操作方法	用途
短押し	押してすぐ離す(1秒未満)	●風量の切り替え
1秒長押し	約1秒間押し続けてから離す	●電源OFF(風量がどの状態でもOFFになります)
3秒長押し	約3秒間押し続けてから離す	●誤操作防止モードの設定と解除(設定するときは電源OFFの状態のみ有効です)

ご使用方法

初めて使用するときや使用間隔が開いているときは、使用する前に必ず充電を行ってください。充電電池の特性として、電池を使用しない状態でも自己放電により電池残量が少なくなります。使用環境内の環境下でご使用ください。それ以外の環境下では性能を十分に発揮できません。また、故障の原因にもなります。

※ファンをしばらく使用していないと、充電電池のみでの使用時間が短くなる場合があります。

1. ファンの駆動と停止

電源/風量スイッチで「リズム風」「弱」「中」「強」「ターボ」を選択

- 電源/風量スイッチを短押しすることで風量が「リズム風」「弱」「中」「強」「ターボ」と切り替わり、「ターボ」のときにスイッチを短押しするとOFFになります。
- 風量がどの状態でも、電源/風量スイッチの1秒長押しで、電源がOFFになります。
- 電源/風量スイッチがON(風量:リズム風・弱・中・強・ターボ)のときは、電源/充電ランプが白く点灯します。風量の順番に合わせて、LEDランプの明るさも弱から強へと変化します。
- ※リズム風とは、羽根の回転を自動で調整して、微風の風量を断続的に変化させるものです。約16秒のサイクルで起動を繰り返すため、回転の途中で一時停止することがありますが、故障ではありません。

◆充電してもファンが回らないときは、モーターまたは充電電池が寿命に達した可能性があります。

2. 誤操作防止モードについて

ポケットやカバンに入れている際に電源/風量スイッチを誤操作するのを防ぎます。

- 【設定方法】①電源がOFFの状態ですべて電源/風量スイッチを3秒長押ししてください。
②電源/充電ランプが5回白く点滅し、誤操作防止モードに切り替わります。

- 【解除方法】①誤操作防止モードの状態ですべて電源/風量スイッチを3秒長押ししてください。
②電源/充電ランプが白く速い点滅を2回繰り返す、誤操作防止モードは解除されます。
- ※誤操作防止モード中は、電源/風量スイッチを短押しや1秒長押ししても電源はONになりません。電源/充電ランプが5回白く点滅して、誤操作防止モード中であることをお知らせします。

3. 充電について

ファンが回転しているときに、充電が必要になると電源/充電ランプが赤く点滅します。電源/充電ランプが赤く点滅したら、ファンの電源をOFFにして、付属のUSBケーブルを本体と市販のUSB充電ACアダプター[※](定格出力電圧5V、電流1.0A以上が推奨)などに接続して充電してください。
(※AC電源からUSB電源出力に変換する電源アダプターで、メーカーにより商品名が異なります。)

◎ファンを駆動させながら、USB充電をしないでください。発熱や電池劣化の原因になります。

電源/風量の状態と充電効果

電源/風量	OFF	リズム風	弱	中	強*	ターボ*
充電効果	約3時間で満充電になります。	充電に長時間かかるため、発熱や電池劣化の原因になります。			USB電源がすべてファンの駆動に使用されるため、充電は出来ません。	

※USB充電中に「強」「ターボ」モードにしたり、「強」「ターボ」モードの状態ですべてUSB充電を行うと、回路保護のため、最大10分でファンの駆動が停止します。

◎500mAのUSB充電ACアダプターの場合は、充電時間が長くなります。

◎急速充電器は、5V以外は使用できません。

電源/充電ランプの見かた

本体を使用しているときは、電源/充電ランプが白く点灯します。赤く点滅しているときは、以下の指示に従ってください。

充電電池でファンを回しているとき(USBケーブルを接続しない状態)

5秒間に1回赤く点滅 : 充電量が少なくなっています。早めにUSBケーブルを接続して充電してください。

※使用状況の風量や環境により、充電残量の持続時間は異なります。

1秒間に2回赤く点滅 : 充電が必要です。USBケーブルを接続して充電してください。

※ファンが止まり、約5秒後に電源/充電ランプが消灯します。

充電をしているとき(USBケーブルを接続して給電している状態)

赤く点灯 : 充電中

消灯 : 充電完了、残量が十分にありま。

充電するときのご注意

充電するときは、周囲の温度が10~40℃の範囲内で行ってください。

警告 万が一、充電電池付近が触れられないほど熱くなった場合は使用を中止してください。充電電池の特性として放電(ファンを回す)や充電によって多少熱くなります。

注意 所定の時間を超えても充電が終わらない場合は、充電を止めてください。発熱や液漏れの原因になります。

ご使用上のご注意

1. パソコンのUSB端子では、十分な充電量が得られない場合があります。また、USB給電の外付けハードディスクや携帯電話への充電などと同時に接続すると、パソコンに障害を与えることがあります。

- パソコンのUSB定格出力は、一般的に5V/500mAで、充電時間が長くなります。
- 市販の定格出力5V/1.0AのUSB充電AC電源アダプターで充電してください。

2. モーターの定格入力を超える規格の充電器や周辺機器を使用しないでください。
5Vを超える規格の充電器や周辺機器を使用すると、不具合や故障の原因となります。

3. 電源がONの状態ですべて羽根の動きを止めないでください。
物が挟まるなどして羽根の動きが止まると、発熱や発煙の恐れがあります。

4. 羽根が破損した状態で使用しないでください。
羽根の回転が不安定になり、けがや発熱の原因になります。

5. モーターや充電電池には寿命があります。長くお使いいただくには、

- 使用しないときは、こまめにスイッチをOFFにする。
- パソコンの空冷用など長期間連続する用途には使用しない。
モーターの耐用時間を超えると正常に回転しなくなる可能性があります。このような状態になったら使用を中止してください。
- 炎天下の車内など、高温の環境下での使用や保管をしない。
温度や湿度などの使用・保管環境により、寿命が短くなる場合があります。

6. テレビやラジオなどのそばで使用した場合、音声などにノイズが入る場合があります。
テレビやラジオから離してお使いください。

7. 充電量がゼロの状態ですべて長期放置しないでください。
収納するときは、充電してから保管してください。また、半年から1年に1回充電してください。充電電池は、自己放電により電圧が低下して行きます。充電電池が過放電状態(低電圧)になると充電、放電を繰り返しても容量が回復しにくくなります。

スタンドを使う

机などに置くときは、付属のスタンドを使用してください。

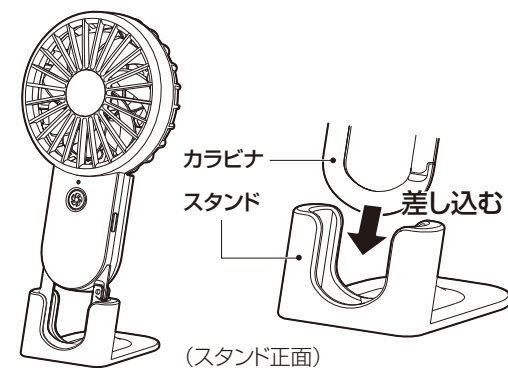

- 左図の通り、スタンド正面と本体正面の向きを合わせ、本体のカラビナ部をスタンドに確実に差し込んでください。
- 転倒や落下による製品や家具などの破損やけがを防ぐために、水平で振動の少ない安定したところに設置してください。
- 底面のクッションにほこりなどが付着した場合、振動により本体が移動することがあります。定期的にクッションに付着したほこりを取り除いてください。

カラビナを使う

本体下部のカラビナを使って、バッグやベルト通しなどに製品を取り付けることができます。

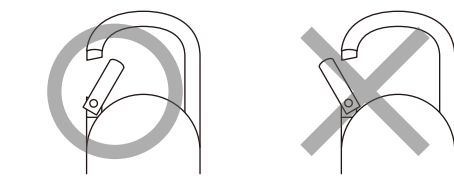

- カラビナの留め具は必ず内側に押し込むようにして使い、無理に外側に開かないでください。
- 製品の落下を防ぐため、カラビナは確実に取り付けてください。

注意

- カラビナを取り付けた後に製品を強く引っ張ったり、強い負荷をかけたりしないけがや故障、破損の原因になります。
- 物品の吊り下げや運搬など、製品を取り付ける以外の目的で使用しない故障や破損の原因になります。

ストラップを使う ※ストラップの付属は9ZF029のみです。

本体のカラビナに、付属のストラップ*を取り付けることができます。

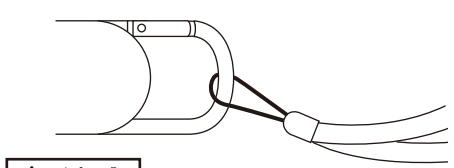

- 取り付けるときは、軽く引っ張って、しっかり掛かっていることを確認してください。
- 市販のストラップを使用するときは、商品の構造と重量にあった耐荷重のものを選んでください。

注意

- 付属のストラップ*を強く引っ張らないストラップひもの接続部は強く引っ張ると外れる構造のため、けがや故障、破損の原因になります。
- ストラップなど、ひも状のものをファンに近づけたり、布状のものをかぶせないファンがひもなどを巻き込み、けがや故障、破損の原因になります。

故障かなと思ったら

症状	原因と対策
スイッチを押してもファンが回らず、電源/充電ランプも白く点灯しない。 風量が強弱を繰り返す。	充電電池の残量がかなり少ない可能性があります。USBケーブルを接続して充電してください。
スイッチを押してもファンが回らず、電源/充電ランプが5回白く点滅する。	誤操作防止モード中です。電源/風量スイッチを3秒長押しして、誤操作防止モードを解除してください。
「リズム風」のとき、ファンが止まる。	約16秒のサイクルで起動を繰り返していますので、故障ではありません。
「リズム風」のとき、異音がる。	ファンの回転を断続的に変化させるため、動作音が一定に聞こえないことがありますが、故障ではありません。
充電するときランプが赤く点灯しない。	USBの給電元に電源が入っていない可能性があります。給電元の電源を確認してください。 プラグの差し込みが緩くなっていないかなど、USBケーブルが正しく接続されているか確認してください。 充電直後など充電電池に十分な残量がある場合は、充電ランプは赤く点灯しません。 定格出力電圧が5Vを超えるUSB充電ACアダプターを使用すると、充電されない事があります。5Vの機器をご使用ください。
充電時間が長い	5V/1.0AのUSB充電ACアダプターを使用してください。5V/500mAの場合は、充電時間が長くなります。 ファンを駆動した状態でUSB充電をしないでください。「リズム風」「弱」「中」の風量でファンを駆動させたまま充電すると、充電に長時間かかるため、発熱や電池劣化の原因となります。また、「強」「ターボ」の風量でファンを駆動させながら充電することはできません。回路保護のため、最大10分でファンの駆動が停止します。
充電中にファンが止まった	ファンを駆動した状態でUSB充電をしないでください。「強」「ターボ」の風量でファンを駆動させながら充電すると、回路保護のため、最大10分でファンの駆動が停止します。
充電しても正常に回らない	モーターが寿命に達した可能性があります。使用を中止してください。
本体が熱くなった	充電電池の特性上、充電中や「強」「ターボ」での使用中は、多少熱くなることがあります。故障ではありませんが、充電電池付近が触れられないほど熱くなった場合は使用を中止してください。